

HARASHO RENTAL

保安用品・AED

1

ソーラー式横型電光盤



ネオサインECO (3051)

NETIS

登録番号: HR-090009-VE

■仕様

型式	ネオサインECO	
表示画面サイズ	W960×H380mm	
表示素子	超高輝度 ライトン製	オレンジLEDを1536個使用 輝度:9300mcd(代表値) 半値角度:15度 中心波長:590nm(黄色)
質量	280kg	
電源	DC12V/100AH	
充電器	DC12V/20A	
バッテリー動作時間	無日照で、LED表示器が動作可能な日数は約12日(ただし、表示部のみの動作時)	
ソーラー発電素子	シリコン多結晶素子(125×62.5mm)を36枚直列に接続して使用 最大出力動作電圧(Vpm):16.7V 最大出力(Pm):35W 最大出力動作電流(Ipm):2100mA	

ソーラー式横型電光盤

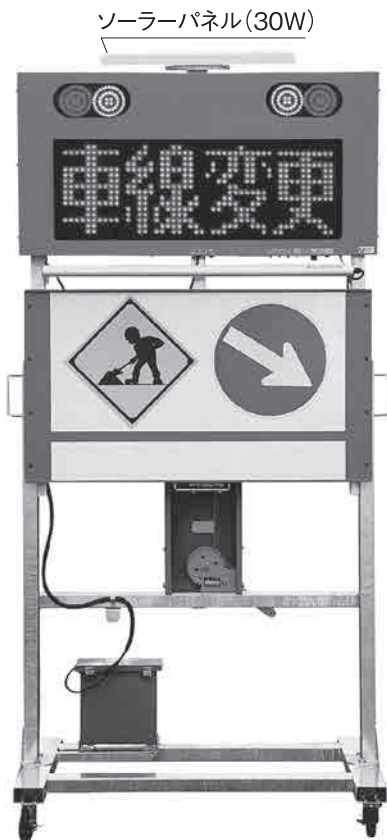
CMF-330SH-SIII
(3053)

NETIS

登録番号: CB-100003-VE

■仕様

型式	CMF-330SH-SIII
表示部	保安灯部:径100mm×2 2ヶ所 文字表示部:1文字(H300mm×W300mm)3文字
表示素子	保安灯部:超高輝度LED 赤、黄、白 文字表示部:超高輝度LED オレンジ色 照明部:超高輝度LED 白色
表示	保安灯部:表示パターン8種類から選択表示 文字表示部:表示パターン96種類から選択表示+8種類組合せ可能 パソコン文字入力(USBメモリー経由)※1 日本語表記、日本語+英語表記 2種類選択可能
電源	太陽電池及びバッテリー ●太陽電池:30W ●バッテリー:38Ah ●バッテリーボックス:充電電源用 AC100V 50/60Hz
消費電力	平均3.5W、最大5W
バッテリー動作時間	満充電状態より連続使用 約5日間(120時間)※2
寸法	昇降式:H1734mm~2634mm×W1200mm×D1000mm
質量	昇降式:約125kg(バッテリーボックス含む)
その他	外部入力にて文字切替可能。

※1 パソコン入力はUSBメモリー経由で書き込み可能。パソコン入力はご希望の方に無償支給。
 ※2 任意で文字入力した場合、及び、表示する文字によってはバッテリーのみで動作が短くなる場合があります。

フルカラーソーラー式縦型電光盤

NETIS

登録番号: CB-100003-VE

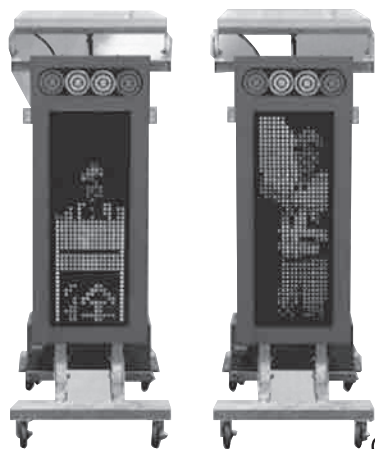

CMF-330SVC

仕様

型式	CMF-330SVC
表示部	16ドット×16ドット/文字 縦3文字×1列
表示素子	超高輝度RGBフラット型LED
表示	文字表示部 表示パターン90種類以上から選択表示+8種類組合せ可能 パソコン文字入力(USBメモリー経由) ※パソコン入力はUSBメモリー経由で書き込み可能。 パソコン入力ソフトはご希望の方に無料支給。 (現在開発中につき、出来次第対応となります) USBメモリーは付属しておりません。お客様でのご用意となります。詳細はお問い合わせ下さい。
電源	太陽電池、及びバッテリー 太陽電池 36W×2枚(格納式) バッテリー DC12V 65Ah×1個 バッテリーボックス AC100V充電器装備 AC100V 50/60Hz 過充電、過放電防止機能付、太陽電池充電電流表示、バッテリー残量表示機能装備
消費電力	最大11W以下(AC充電時75W以下)
バッテリー動作時間	満充電状態より連続使用 約5日間(120時間) ※任意で文字入力した場合、及び、表示する文字によっては無日照動作時間が短くなる場合があります。
バッテリー充電時間	バッテリーが「空」の状態からの充電時間 太陽電池 約27時間(日照時間3.3時間/日で約8日間) ※温度等の充電状況の変化により、満充電までの充電時間が延びる場合があります。 AC100V時 約30時間 ※温度等の充電状況の変化により、満充電までの充電時間が延びる場合があります。
寸法	ソーラー格納時 H1790mm W760mm D990mm 設置時 H2050mm W760mm D990mm
質量	標準:約90kg(バッテリーボックス含む)

ソーラー式縦型電光盤

NETIS

登録番号: HR-090009-VE

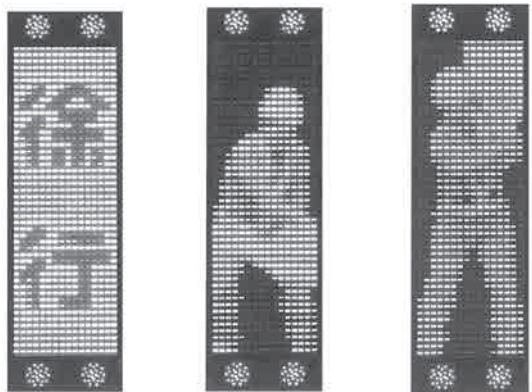

(3054)

仕様

型 式	AS-S8KS
表示画面サイズ	H1280×W320mm
表示パネル数	4
1パネルサイズ	320×320mm
表示色	表示画面:橙 プリンカーライト:赤
外形寸法	H2080mm、W710mm、D1000mm
質量	120kg
定格電圧	AC100V 50/60Hz
定格消費電力	170W
付加機能	照度コントロール(表示画面のみ)
バッテリー動作時間	無日照で、LED表示器が動作可能な日数は約10日(ただし、表示部のみの動作時)

NETIS

登録番号: CB-100003-VE

通常の文字表示に加え、4種類の動画表示が可能。

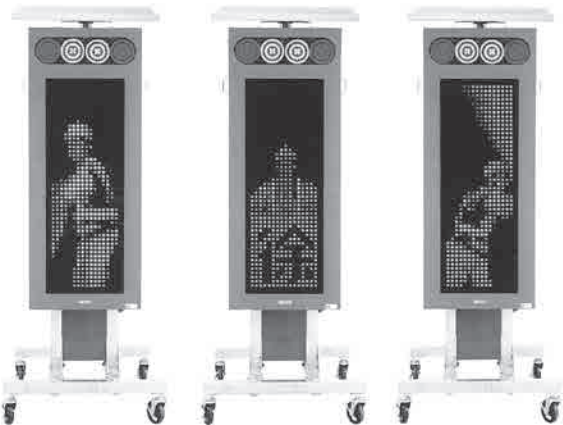

「旗振り」

「徐行」

「右(左)寄れ」

CMF-330SV(III)

仕様

型式	CMF-330SV(III)
表示部	保安灯部:径100mm×2 2ヶ所 文字表示部:1文字(縦300mm×横300mm)3文字
表示素子	保安灯部:超高輝度LED 赤、黄、白 文字表示部:超高輝度LED オレンジ色
表示	保安灯部:表示パターン8種類から選択表示 文字表示部:表示パターン96種類から選択表示+6種組合せ可能 パソコン文字入力(USBメモリー経由)※1
電源	太陽電池、及びバッテリー ●太陽電池:30W ●バッテリー:38Ah ●バッテリーボックス:充電電源用 AC100V 50/60Hz
消費電力	平均3.5W、最大5W ※2
バッテリー動作時間	満充電状態より連続使用 約5日間(120時間)※2
寸法	H1796mm×W690mm×D750mm(ソーラーパネルを含む)
質量	標準:約80kg(バッテリーボックス含む)
その他	※弊社CGSシリーズ250φ・300φ信号機のオプション追加時に連動。赤表示時「止まれ」、「止まってください」を表示。

※1 パソコン入力はUSBメモリー経由で書き込み可能。パソコン入力ソフトはご希望の方に無償支給。
※2 任意で文字入力した場合、及び、表示する文字によってはバッテリーのみでの動作時間が短くなる場合があります。

保安用品
A E D

ハウス・トイレ
風呂シャワーユニット

什器・備品
その他

ICT建機
測量計測機器他

バックホー
(小型・大型)・
アタッチメント

ホイールローダー
ブルドーザー

トラックダンプ
散水車・
商用バン

発電機・
溶接機・
トランス

コンプレッサー

ポンプ・
高圧洗浄機・
タイヤ洗浄機

高所作業車・
橋梁点検車・
ミニクレーン

仮設移動足場
階段
作業台

照明器具
投光機

締固め機械・
アスファルト
フィニッシャー

コンクリート
打設関連機器
ジェットブロー

小型汎用機械
他

敷設板・ゴムマット
ブラシキ
ベルトコンベア

工場・倉庫
関連機器

仮設機材・
仮設施工

HARASHO RENTAL

ソーラー式信号機

GPS同期方式

NETIS

登録番号: CB-100003-VE



形式/CGS-2300S(二灯型)

仕様

メーカー	コンラックス松本	
型式	CGS-2300S	CGS-225BS
信号灯発光部有効径 mm	300	250
信号灯発光部数	2灯	2灯
制御方法	GPS、内部時計	GPS、内部時計
設定パターン	交互・三叉路・トンネル	交互・三叉路・トンネル
発光素子	超高輝度LED	超高輝度LED
電源		
信号機本体 V	DC12	DC12
ソーラー電源	①密閉型38Ahバッテリー内蔵 ②ソーラーパネル(太陽電池12W×2) ③AC100V/200V	①密閉型24Ahバッテリー内蔵 ②ソーラーパネル(13W) ③AC100V
消費電力	3W以下(電源電圧12V時)	2W以下(電源電圧12V時)
バッテリー動作時間	連続使用 約7日間(168時間)	連続使用 約7日間(168時間)
寸法		
脚部を含む本体	高さ mm	2,050
	高さ mm	625
	幅 mm	365
表示部	幅 mm	340
	奥行 mm	300
質量(1基あたり) kg	69	50

ソーラー式信号機

電波時計方式

NETIS

登録番号: HR-110015-VR



仕様

メーカー	ソーラー信号機
機種名	TOR-013αビッグ(30W)
電源	太陽電池 12V 30W
バッテリー	密閉型バッテリー-DC12V 28Ah AC100V 充電器内蔵(AC100V運転可能)
フル充電時間 <small>(ソーラーパネルのみでの 昼間直射光の場合)</small>	約10日間
無充電での連続作用時間	約8日間以上 負荷併用時
発光素子	特殊超高輝度LED(赤、青色)
動作	自動運転(交差走行モード)/赤点滅(走行注意モード)/青点滅(残り時間3秒で点滅)
	上り、下り交通量の比率設定可能
待ち時間表示	最大表示時間:9分59秒/設定時間:5秒単位
ケース構造	防滴構造
外形寸法:表示部	幅320mm×奥行100mm×高さ650mm
外形寸法:架台部・ベース部	架台高さ:1,380mm ベース部:538mm×350mm 総高さ:1,800~2,000mm(スライド式)
外形寸法:太陽光パネル部	530mm×450mm
総質量	42kg(制御部9kg/架台33kg)

保安用品
A E Dハウストイレ
風圧シャワーユニット什器・備品
その他ICT連携・
測量計測機器他バックホー
(小型・大型)・
アタッチメントホイールローダー
ブルドーザートラックダンプ
散水車・
商用バン発電機・
溶接機・
トランス

コンプレッサー

ポンプ・
高圧洗浄機・
タイヤ洗浄機高所作業車・
橋梁点検車・
ミニクレーン仮設移動足場
階段
作業台照明器具
投光機締めめ機械・
アスファルト
フィニッシャーコンクリート
打設機・
ジェットヒーター小型汎用機械
他敷設機・
コンマツト
ブラシキ
ベルトコンベアー工場・倉庫
関連機器仮設機材・
足場施工

HARASHO RENTAL

LED警告灯 ソーラー式回転灯ハイブリッドサークルミニ

ソーラー電池・バッテリー電池どちらでも使用可能



(3091)

NETIS

登録番号: TH-100023-V

設置例

仕様

太陽電池	機種	単結晶シリコン太陽電池	1枚
	最大出力動作電圧	4.8 [V]	
	最大出力動作電流	201.5 [mA]	
蓄電池	機種	Ni-MH (ニッケル水素)	1個
	電圧	4.8 [V]	
	容量	1800 [mAh]	
発光体	種類	拡散LEDφ10	24個
	発光体	O/B (オレンジ/青)	
動作	ソーラー電源/DC電源 (乾電池・バッテリーコード)		
	交互点滅仕様 (オレンジ; 点滅/青; 点滅)		
	点滅回数	各60回/分 (オレンジ/青)	
	回転仕様	オレンジ; 右回転/青; 点滅	
本体材質	レンズ	ポリカーボネート (クリア)	
	本体	ポリエチレン (黒)	
ソーラー充電時間 (満充電まで)	約14時間		
無日照 点灯時間	ソーラー電源 交互点滅: 90H以上 ニッケル水素 (7,000mA) 外周回転・内周点滅: 120H以上 乾電池 (単1型×8本) 交互点滅: 460 アルカリ電池使用 外周回転・内周点滅: 計測中		

保安用品
A E D

ハウストイレ
風呂シャワーユニット

什器・備品
その他

ICT 運機
測量計測機器他

バックホー
(小型・大型)
アタッチメント

ホイールローダー
フルダザーキャリア

トラックダンプ
散水車・
商用バン

発電機・
溶接機・
トランス

コンプレッサー

ポンプ・
高圧洗浄機・
タイヤ洗浄機

高所作業車・
橋梁点検車・
ミニクレーン

仮設移動足場
階段
作業台

照明器具
投光機

締固め機械・
アスファルト
フィニッシャー

コンクリート
打設関連機器
ジェットヒーター

小型汎用機械
他

敷設板・ゴムマット
ブラシキ
ベルトコンベアー

工場・倉庫
関連機器

仮設機材・
足場施工

HARASHO RENTAL

LED警告灯 ソーラー式保安灯

ソーラー・バッテリー一体型



NETIS

登録番号: HR-090017-VE

(3085)

CX-M8-SO

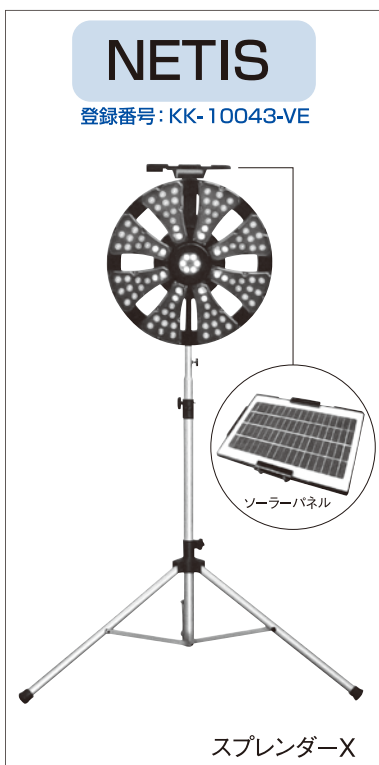

NETIS

登録番号: KK-10043-VE

スプレnder-X



NETIS

登録番号: KK-080011-VE

SFL600

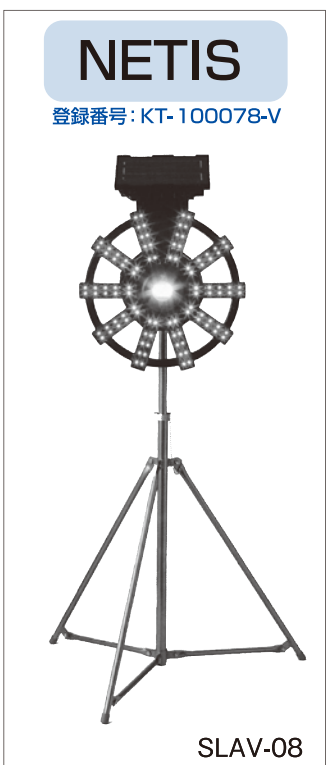

NETIS

登録番号: KT-100078-V

SLAV-08

LED警告灯 NEWネオソーラー

電池交換不要!!ランニングコストを最小限に

NETIS

登録番号: TH-020038-VE

道路工事保安灯でニッケル水素電池を使用した長寿命。
発光ダイオード(LED)7灯点滅。
満充電状態で、不日照6日×15時間=90時間以上使用可能により視認性向上!!

(5031)



(5032)



F型ホルダー

■仕様

太陽電池	種類:シリコン単結晶セル 出力:3.5V-72mA
バッテリー	Ni-MH(ニッケル水素)×2本セット使用
発光部	φ5mm赤色LED 7個使用 2000mcd (typ) ×7個 点滅回数:180±18回/分 Duty比:25% (0.26S)
電気特性	最大動作電流:4灯=105±10.5mA(上部LED点灯) 3灯=85±8.5mA(下部LED点灯) 7灯=180±18mA(全点灯) 満充電状態で、不日照6日×15h=90h以上使用可能
レンズ	透明PCレンズ
本体	PE本体グリップ
スイッチ動作	グリップエンド部に動作スイッチ ON/OFF操作し、太陽電池電圧が1.8V時점에点滅開始
使用温度範囲	-10℃~+60℃
保存温度範囲	-20℃~+40℃
防水	シャワー防止(本体レンズ超音波加工)
外觀寸法	レンズ最大値 120mm、レンズ高さ 120mm グリップ=φ40×80mm
本体質量	220g±20g
梱包	60pcs入りで、外装寸法=500×500×420mm

LED警告灯 NEWネオソーラーII

電波時計で同時点滅!!

NETIS

登録番号: TH-090017-VE

(5032)



F型ホルダー

(5035)



赤LED点灯時



緑LED点灯時



同期点滅には電波時計に使用されている「標準電波」を利用し、LED点滅と同時に発光させます。

2色(赤・緑)のLEDを配置し、標準電波を一定時間ごと受信して複数個のLEDカラーを同時に交互点滅させます。

■仕様

太陽電池	機種:単結晶シリコン太陽電池 最大出力動作電圧:3.5V 最大出力動作電流:50mA
蓄電池	機種:Ni-MH(ニッケル水素) 電圧:2.4V 電流:600mAh
発光体	種類:拡散LEDφ10 発光体:赤/緑
動作	点滅回数:60回/分 点灯時間:50msec 点灯時間帯:夜間(日没から日の出まで)
ソーラー充電時間	約14時間
無日照点灯時間	90H以上

保安用品
A E Dハウス・トイレ
風呂シャワーユニット什器・備品
その他ICT建機・
測量計測機器他バックホー
(小型・大型)
アタッチメントホイールローダー
ブルドーザーキャリアトラックダンプ
散水車・
商用バン発電機・
溶接機・
トランス

コンプレッサー

ポンプ・
高圧洗浄機・
タイヤ洗浄機高所作業車・
橋梁点検車・
ミニクレーン仮設移動足場
階段
作業台照明器具
投光機締固め機械・
アスファルト
フィニッシャーコンクリート
打設関連機器・
ジェットヒーター小型汎用機械
他敷設板・ゴムマット
ブラシキ
ベルトコンベアー工場・倉庫
関連機器仮設機材・
足場施工

HARASHO RENTAL

フェンス

仮囲い、イベント等に

●1,800mm巾

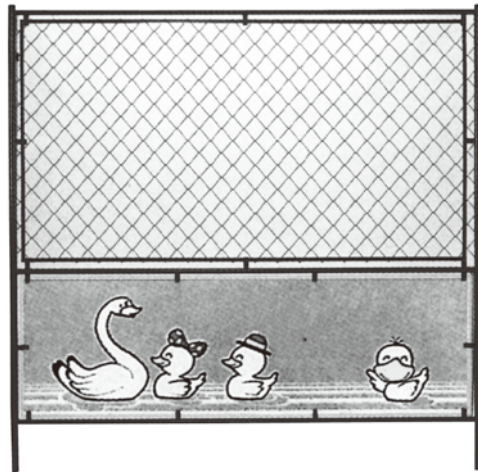

(1017) メッキフェンス1800型 白鳥
サイズ/H1800×W1800(mm)
質量/約16.5kg

●付属品



(1215)
フェンス止めバンド
質量/約0.1kg



(1220)
フェンスサポート
1800mm
質量/約1.8kg

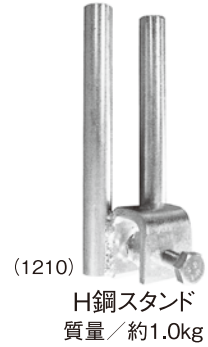

(1210)
H鋼スタンド
質量/約1.0kg



(1232)
メッキフェンススタンド(鉄)
質量/約13.5kg

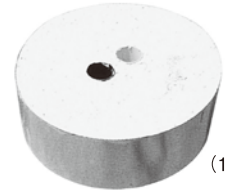

(1230)
メッキフェンススタンド(石)
質量/約13kg

●1,500mm巾

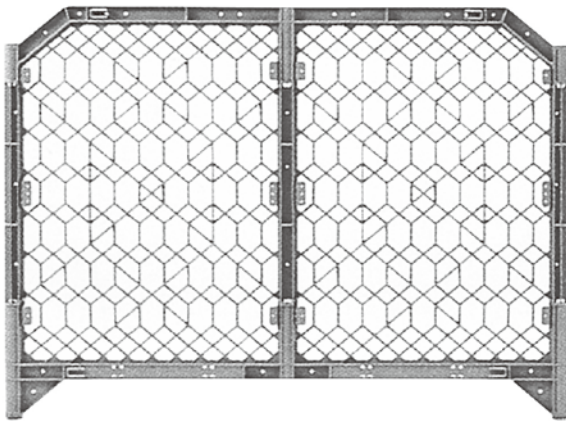

(1110) プラスチックフェンス
サイズ/H1200×W1500(mm)
質量/約5kg

●付属品

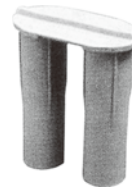

(1115)
プラスチックフェンス用
ジョイント
質量/約0.08kg



(1113)
プラスチックフェンス用(鉄)
ベースウェイト
質量/約10kg



(1117)
プラスチックフェンス用(石)
ベースウェイト
質量/約13kg

●1,000mm巾

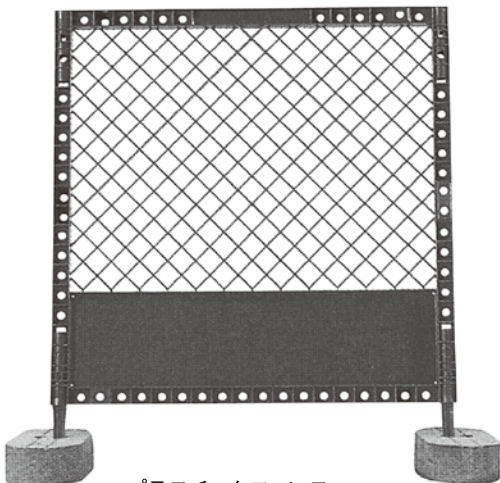

(1112) プラスチックフェンス
サイズ/H1100×W1000(mm)
質量/約3.7kg

●付属品

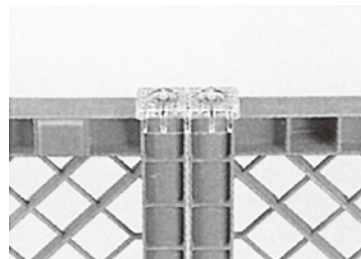

(1116)
プラスチックフェンス用
ジョイント

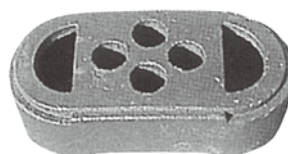

(1113)
プラスチックフェンス用(鉄)
ベースウェイト
質量/約10kg



(1117)
プラスチックフェンス用(石)
ベースウェイト
質量/約13kg

保安用品
A E D

ハウス・トイレ
風呂シャワーユニット

什器・備品
その他

ICT 建機
測量計測機器他

バックホー
(小型・大型)
アタッチメント

ホイールローダ
フルドumper

トラックダンプ
散水車・
商用バン

発電機・
溶接機・
トランス

コンプレッサ

ポンプ・
高圧洗浄機
タイヤ洗浄機

高所作業車
橋梁点検車
ミニクレーン

仮設移動足場
階段
作業台

照明器具
投光機

締め機械・
アスファルト
フィニッシャー

コンクリート
打設関連機器
ジェットヒーター

小型汎用機械
他

敷設ゴムマット
ブラシ
ベルトコンベア

工場・倉庫
関連機器

仮設機材・
足場施工

HARASHO RENTAL

バリケード

工事現場のイメージアップ！

建設現場 公共工事 イベント レンタル

様々な場所で活躍します。



PCVシート(無反射)

反射シート

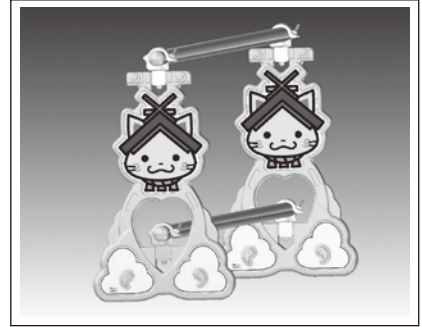

設置イメージ(2基)

島根県観光キャラクター「しまねっこ」
島観連許諾第4321号

しまねっこバリケード
サイズ/H740×W460×D50(mm)

保安用品 A E D

ハウス・トイレ
風呂シャワーユニット

什器・備品
その他

ICT建機
測量計測機器他

バックホー
(小型・大型)
アタッチメント

ホイールローダー
ブルドーザーキャブ

トラックダンプ
散水車
商用バン

発電機
溶接機
トランス

コンプレッサー

ポンプ
高圧洗浄機
タイヤ洗浄機

高所作業車
橋梁点検車
ミニクレーン

仮設移動足場
階段
作業台

照明器具
投光機

締固め機械
アスファルト
フィニッシャー

コンクリート
打設関連機器
ジェットヒーター

小型汎用機械
他

敷設板・ゴムマット
ブラシキ
バルトコンベアー

工場・倉庫
関連機器

仮設機材・工
足場施工

HARASHO RENTAL

(1315)
メッキ単管スタンド
サイズ/
H800×W620(mm)
重さ/約4.5kg

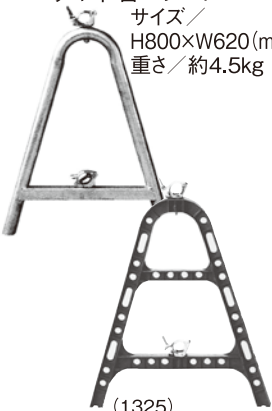

(1325)
樹脂単管スタンド
サイズ/H800×W640(mm)
質量/約2.1kg



(1310)
単管 4m
重さ/約10kg



(1114)
ガードブロックチョコレート
質量/10kg



(1315)
KYプラグガード
サイズ/H820×W450(mm)
質量/約2.3kg

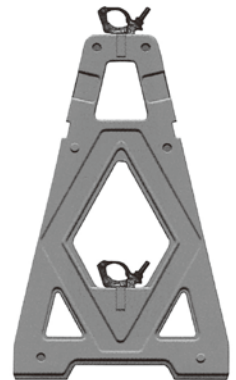

(1321)
Mガード2型
サイズ/H730×W460(mm)
質量/約1.7kg



(1322)
ケロガード 緑
サイズ/H748×W450(mm)
質量/約2kg



(1324)
いるかガード
サイズ/H750×W500(mm)
質量/約2kg





(1326)
白うさぎガード
サイズ/H750×W430(mm)
質量/約2kg

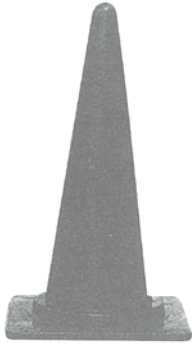

パンダガード
サイズ/H750×W460(mm)
質量/約2kg

電気関連用品、コーン・バー・クッションドラム

 <p>(5010)</p> <p>LEDチューブ (コントローラー内臓型) 長さ/10m 重さ/約2kg 最大接続本数50本 3.5W/本</p>	 <p>ソーラーユニット サイズ/162×177×94(mm) 重さ/約1.0kg</p> <p>チューブライト 長さ/10m(φ22) 重さ/約1.8kg LED数:レッド24個</p>	<p>NETIS 登録番号:KK-110043-A</p>  <p>ソーラー式二色工事灯 サイズ/H170×W97(mm)</p>	 <p>(1230)</p> <p>KSF-6SN(専用黄筒) サイズ/H150×W80(mm)</p>
 <p>(5060)</p> <p>CRS-W(コーンライトケース) サイズ/H370×W100(mm)</p>	 <p>(7030)</p> <p>カラーコーン(赤) サイズ/H700(mm) 質量/約1kg</p>	 <p>(7040)</p> <p>スコッチコーン(青/白) サイズ/H700(mm) 質量/約1kg</p>	 <p>(7070)</p> <p>コーンベット サイズ/H380×W380(mm) 質量/約2kg</p>
<p>高輝度反射平行ラインにより短時間にて均一の視線誘導ラインが設置できます。</p>  <p>ネオソーラー 装着可能</p> <p>(7060)</p> <p>セーフティーコーン(赤/白) サイズ/H700(mm) 質量/約3kg カラー/赤(横巻)</p>	 <p>(7080)</p> <p>コーンバー サイズ/34φ×2m 質量/約0.5kg</p>	 <p>(7090)</p> <p>アルミコーンバー サイズ/34φ×2m 質量/約1kg カラー/赤</p>	 <p>(7230)</p> <p>クッションドラム(赤・白) サイズ/H820×W580(mm) 質量/約6.6kg ※水袋入り</p>

体感マット ピタリング

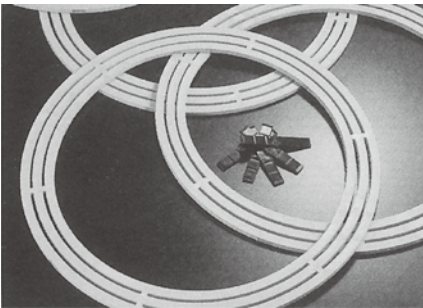

(7015)



NETIS
登録番号:TH-040016-V

- 円の集合体だから、通過車両の衝撃を効率よく分散し、僅かな接地面で抵抗力を最大限に発揮。
 - ジョイント構造だから、幅員・道路状況に合わせて組み合わせが自在。また、損傷した場合でも部分交換が可能。
 - 「濡れ路面」でも使用できるので、突然の雨でも大丈夫。
 - プライマー等での粘着固定を必要とせず、簡単設置・簡単撤去で作業時間を短縮し、安全性を向上。
- ※急ブレーキの発生しやすい場所(カーブや交差点付近等)での使用は避けてください。
- 梱包内容(1ケース)
- 本体 600×600mm×10t オレンジ/9個
ジョイント 17×161mm×2t 黒/15個

保安用品
A E Dハウス・トイレ
風防・シャワーユニット什器・備品
その他ICT 機械
測量計測機器他バックホー
(小型・大型)・
アタッチメントホイールローダー
ブルドーザートラックダンプ
散水車・
商用パン
発電機・
溶接機・
トランス

コンプレッサー

ポンプ・
高圧洗浄機
タイヤ洗浄機高所作業車
橋梁点検車・
ミニクレーン仮設移動足場
階段
作業台照明器具
投光機締固め機械・
アスファルト
フィニッシャーコンクリート
打設関連機器
ジェットヒーター小型汎用機械
他敷設板・ゴムマット
フラッシュ
ベルトコンベアー工場・倉庫
関連機器仮設機械・
足場施工

HARASHO RENTAL

矢印板

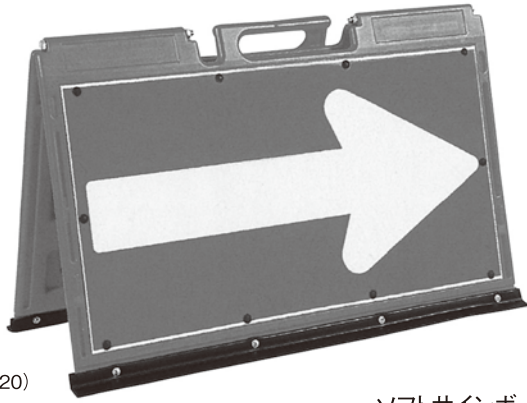

(7120)

ソフトサインボード
(全面反射)
サイズ/H600×W900(mm)

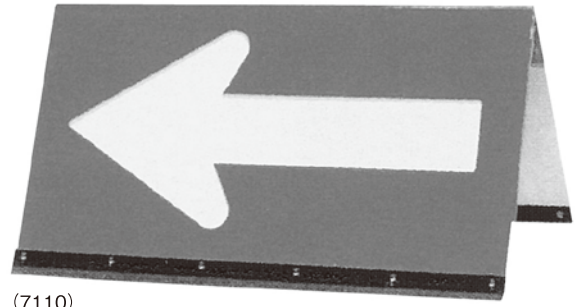

(7110)

ガルバニウム山形矢印板
サイズ/H450×W900(mm)
質量/約11kg

電池式LED矢印板

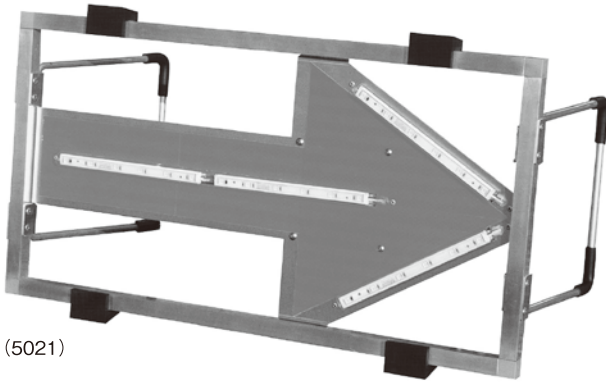

(5021)

ハイパーアロー
サイズ/H380×W665×D60(mm)
質量/約2.7kg(電池を含む)
電源/単3型乾電池×8本(DC12V)

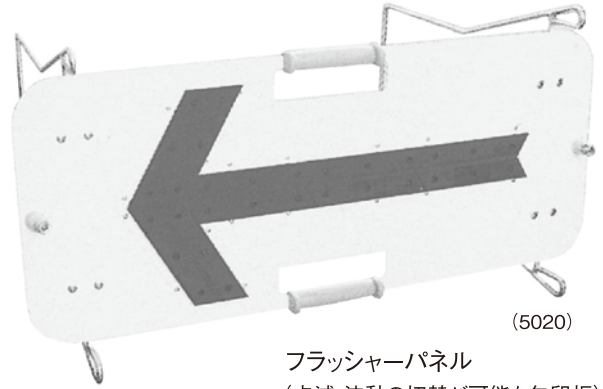

(5020)

フラッシャーパネル
(点滅・流動の切替が可能な矢印板)
サイズ/H360×W870(mm)
質量/約8kg
◎単1電池×2個必要です
◎24時間連続可能

ソーラー式LED矢印板

電池でも使用できます

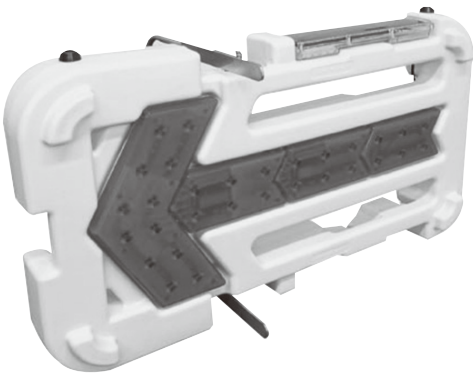

壊れにくい矢印板
サイズ/H464×W779×D105(mm)
質量/約5.8kg

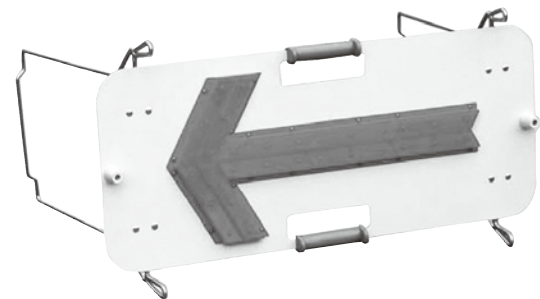

ソーラー式フラッシャーパネル
サイズ/H360×W870(mm)
質量/約8kg



フラッシャーパネル用
ソーラーユニット
サイズ/H125×W550×φ75(mm)
質量/約1.2kg

保安用品
A E D

ハウス・トイレ
風呂シャワーユニット

什器・備品
その他

ICT 建機・
測量計測機器他

バックホー
(小型・大型)・
アタッチメント

ホイールローダー
ブルドーザー

トラックダンプ
散水車・
商用バン

発電機・
溶接機・
トランス

コンプレッサー

ポンプ・
高圧洗浄機・
タイヤ洗浄機

高所作業車・
橋梁点検車・
ミニクレーン

仮設移動足場
階段
作業台

照明器具
投光機

締め機械・
アスファルト
フィニッシャー

コンクリート
打設関連機器・
ジェットヒーター

小型汎用機械
他

敷設板ゴムマット
ブラシキ
バルトコンパア

工場・倉庫
関連機器

仮設機材・
足場施工

HARASHO RENTAL

工事用看板

※数字マグネット板借出有
サイズ/H1,400×W550(mm)



HC-1A

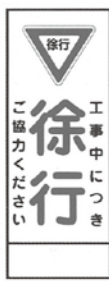

HC-2A

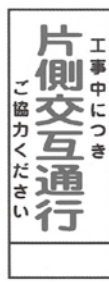

HC-4A



HC-5A



HC-6A

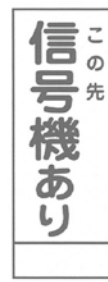

HC-7A



HC-10A



HC-12A



HC-13A



HC-17A



HC-18A



HC-19A

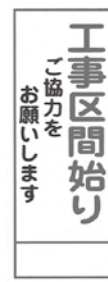

HC-24A

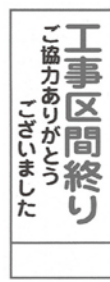

HC-25A



HC-26A

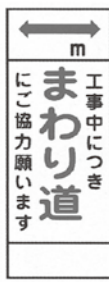

HC-30A

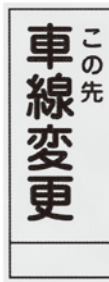

HC-32A



HC-33A



HC-34A



HC-35A



HC-37A

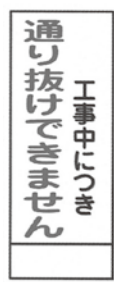

HC-38A



HC-39A



HC-40A



HC-55A



HC-56A

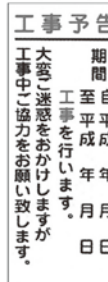

HC-58A



HC-62A



HC-64A

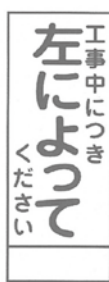

HC-65A



HC-73A



HC-87A



HC-88A

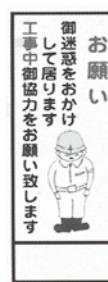

K-11A

保安用品
A E D

ハウス・トイレ
風呂シャワーユニット

什器・備品
その他

ICT 建機
測量計測機器他

バックホー
(小型・大型)
アタッチメント

ホイールローダー
ブルドーザー

トラックタンク
散水車・
商用バン

発電機・
溶接機・
トランス

コンプレッサー

ポンプ・
高圧洗浄機
タイヤ洗浄機

高所作業車
橋梁点検車
ミニクレーン

仮設移動足場
階段
作業台

照明器具
投光機

締めめ機械・
アスファルト
フィニッシャー

コンクリート
打設関連機器
ジェットヒーター

小型汎用機械
他

敷設板ゴムマット
アラシキ
ベルトコンベアー

工場・倉庫
関連機器

仮設機材・
足場施工

HARASHO RENTAL

工事用高輝度反射看板

※数字マグネット板借出有

サイズ／H1,400×W550(mm)



KE-30B

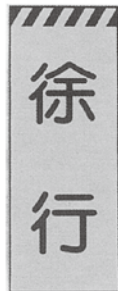

KE-31B



KE-32B



KE-33B



KE-34B

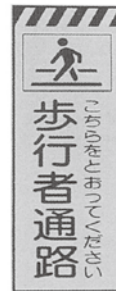

KE-35B



KE-36B



KE-37B



KE-38B

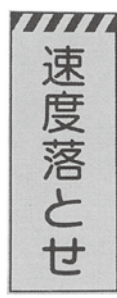

KE-39B



KE-40B



KE-42B

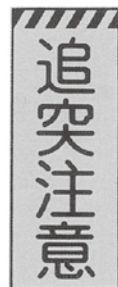

KE-43B



KE-44B



KE50B-1

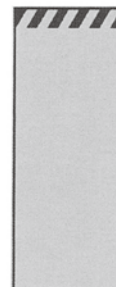

KE-50B

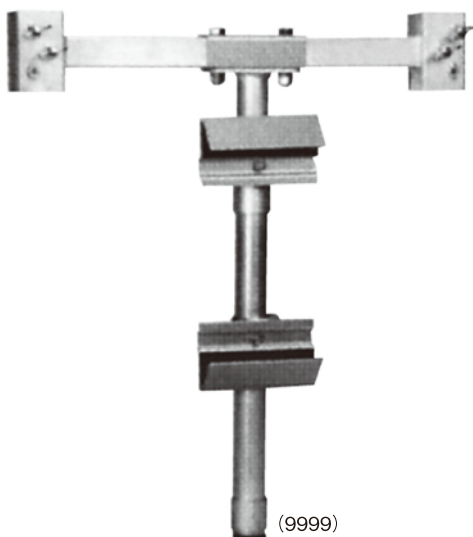

(9999)



設置例

ガードレール金具
19角25角兼用
1400×550mm用

保安用品
A E D

ハウス・トイレ
風呂シャワーユニット

什器・備品
その他

ICT 建機・
測量計測機器他

バックホー
(小型・大型)・
アタッチメント

ホイールローダー
ブルドーザーキャリー

トラックダンプ
散水車・
商用バン

発電機・
溶接機・
トランス

コンプレッサー

ボシブ・
高圧洗浄機・
タイヤ洗浄機

高所作業車・
橋梁点検車・
ミニクレーン

仮設移動定場
階段
作業台

照明器具
投光機

締めめ機械・
アスファルト
フィニッシャー

コンクリート
打設関連機器・
ジェットヒーター

小型汎用機械
他

敷設板・ゴムマット
ブラシ・キ
ベルトコンベアー

工場・倉庫
関連機器

仮設機材・
足場施工

HARASHO RENTAL

AED

建設工事現場、イベント会場、施設、公共の場、スーパー、学校等、人の集まる場所にAEDは必要です。高度管理医療機器の資格を持つ弊社の担当がご説明に伺います。

AED

AEDとは？

AEDとは、Automated External Defibrillator(自動体外式除細動器)の略で、電源を入れると音声で操作が指示され、救助者がそれに従って除細動 (= 傷病者の心臓に電気ショックを与えること)を行う装置です。

1. 基本セット



AED(自動体外式除細動器)
ハートスタートHS1,HS1+
HEARTSTART HS1

2. 基本セット + BOX



AEDボックスコンパクト
寸法：(幅)41・(奥行)15.5・(高さ)35cm、重量：6.5kg

AEDは救命処置のための医療機器です。
AEDを設置したら、いつでも使用できるように、AEDのインジケータや消耗品の有効期限などを日頃から点検することが重要です。

AED設置者及び管理者は品質保証及び安全管理の為、以下の内容の確認をお願いいたします。

- 1.AED設置の際はAED管理者を設置し、製造販売業者の推奨する保守点検を行い、いつでも使用できる状態に管理する事。特に電極パッド・パッドの使用期限の確認及び、期限内の交換は確実に実施する事。
- 2.AED設置者及び管理者は、AED管理表示ラベル上に明記された消耗品等の使用期限を確認する事。
- 3.AED設置者及び管理者は、AEDに不測の事態が発生した時及び、譲渡時(高度管理医療機器等販売業の許可業者に限る)、廃棄時には、製造販売業者又は販売業者等の連絡先に連絡する事。製造販売業者又は販売業者からの情報提供方法等(交換時期のお知らせ等)について確認する事。
- 4.電極パッドは使い捨てなので、再使用する事は禁止である。

トレーニングツール(トレーニング専用AED、ダミー人形)を用いてAED使用方法及び心肺蘇生法の講習会を実施します。
詳細は弊社担当営業までお問い合わせください。

保安用品
A E D

ハウス・トイレ
風呂シャワーユニット

什器・備品
その他

ICT 建機
測量計測機器他

バックホー
(小型・大型)・
アタッチメント

ホイールローダー
ブルドーザー

トラックダンプ
散水車・
商用バン

発電機・
溶接機・
トランス

コンプレッサー

ポンプ・
高圧洗浄機・
タイヤ洗浄機

高所作業車・
橋梁点検車・
ミコグレーション

仮設移動足場
階段
作業台

照明器具
投光機

締固め機械・
アスファルト
フィニッシャー

コンクリート
打設関連機器・
ジェットヒーター

小型汎用機械
他

熱線板ゴムマット
ブラシキ
ベルトコンベア

工場・倉庫
関連機器

仮設機材・
足場施工

HARASHO RENTAL